

# Nice

ROX1000

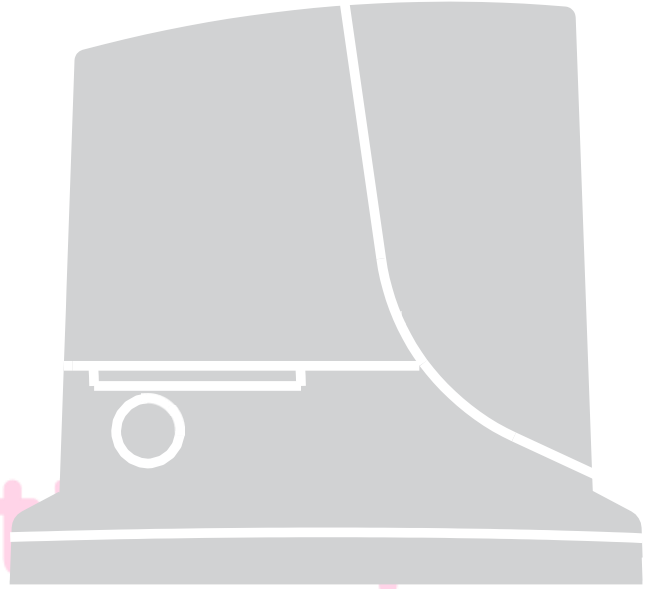

otomat  
marketim.com

TR - Kurulum ve kullanım için talimatlar

Yana Kayar Kapı





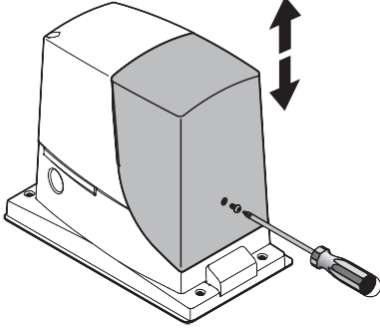

otomatik kapı  
marketim.com

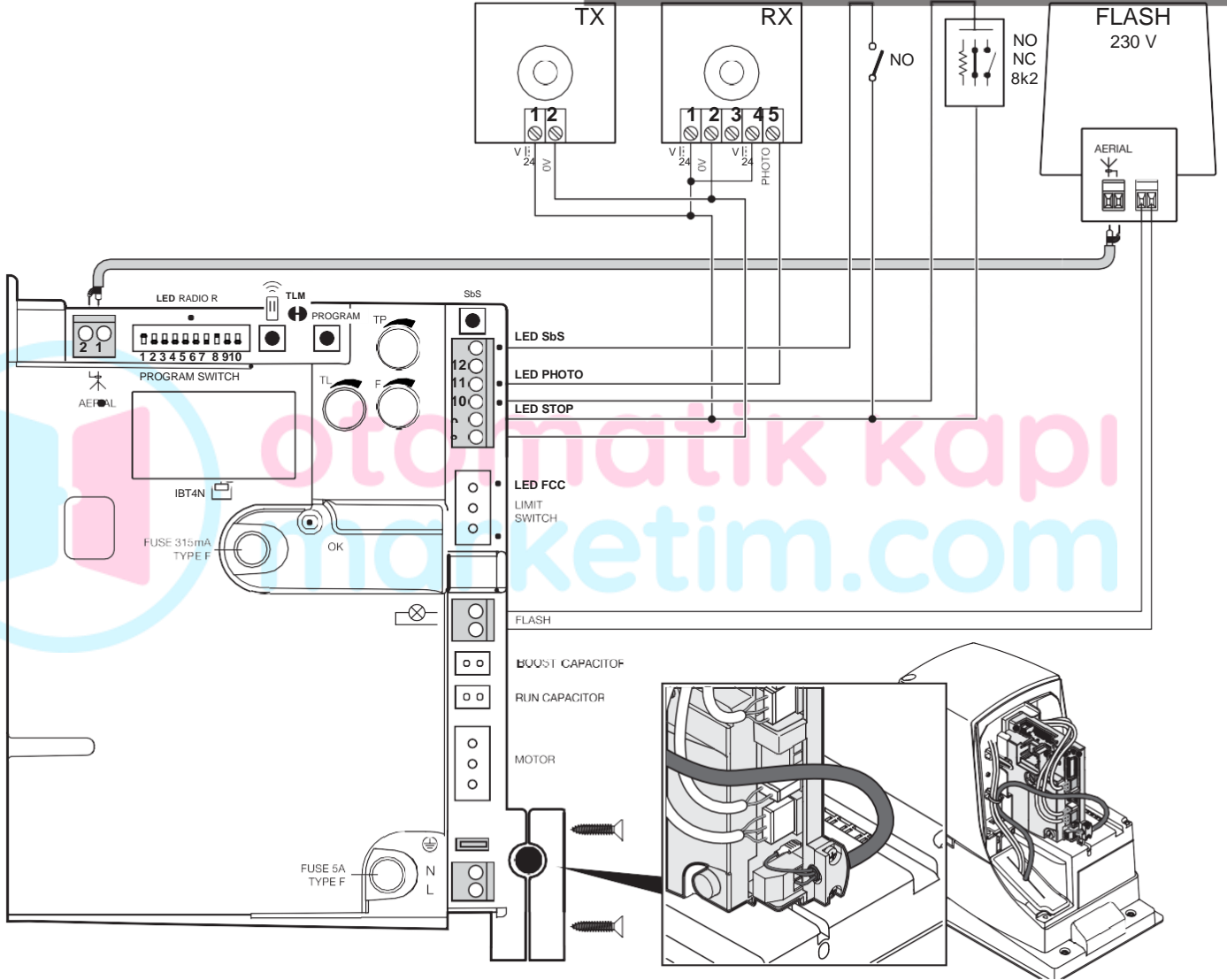

7



AERIAL	= ANTEN	LIMIT SWITCH	= LIMIT SWITCH
PROGRAM SWITCH	= MICRO SWITCHS	FLASH	= FLASH
RADIO LED	= RADIO LED	BOOST	= KAPASITOR
LED PHOTO	= LED PHOTO	CAPACITOR	= KAPASITOR
LED SBS	= LED SBS	RUN	= KAPASITOR
OK LED	= OK LED	CAPACITOR	=
SbS	STEP BY STEP BUTON	MOTOR	= MOTOR
PROGRAM	= PROGRAM BUTONMU	FUSE	= SİGORTA
			KUMANDA TANITMA BUTONU



İsim	Symbol	Açıklama
PROGRAM SWITCH		Bir işlevi etkinleştir
Trimmer TL		"Çalışma Süresi" parametrelerini ayarlar
Trimmer TP		'Otomatik kapanma' parametrelerini ayarlar



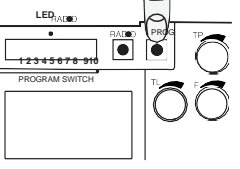

Trimmer F		"Güç" parametrelerini ayarlar
RADIO key		Kumanda tanıtma Butonu
PROGRAM key		Programlama Butonu

### 5-1- Cihazların Tanıtılması

.Güç bağlandığında, kontrol ünitesinin STOP girişine bağlı cihazları ve PHOTO girişinin yapılandırmasını tanıması gerekir

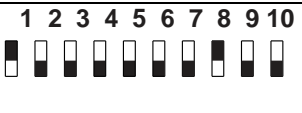
1	PROGRAM Butonuna basın ve bırakmayın	
2	3 saniye sonra, cihaz tanıma prosedürü başlar; OK LED hızlı yanıp sönmeye başlar, PROGRAM tuşuna basmaya devam edin	
3	Kontrol ünitesinin cihazları tanımasını bitirmesi için birkaç saniye bekleyin	
4	Sonunda, STOP LED'i yanmalı ve OK LED kesintisiz bir şekilde yeşil bir ışıkla yanmalıdır	
5	PROGRAM Butonunu 10 saniye içinde bırakın	
6	Bu noktada, OK LED tanıma işleminin tamamlandığını onaylayan 3 kez yeşil renkte yanıp söner.	
7	Tanıma aşaması başarısız olursa, OK LED'i 5 kez kırmızı renkte yanıp söner.	

LED:

Micro switchler	ON	1 2 3 4 5 6 7 8 9 10	
Yarı otomatik Çalışma için (1 = ON)	OFF		
Trimmer TL (Çalışma zamanı)		Trimmer TP (Otomatik kapanma)	Trimmer F (Güç)
			

**⚠ DİKKAT!** - 1 ve 2 numaralı mikro switchlerin seçimi her değiştiğinde, paragrafta açıklanan şekilde cihaz öğrenme prosedürünü tekrarlamak gerekir.

Switches 1-2	Operation
Off-Off	Basılı Tutulduğu sürece çalışır
On-Off	Otomatik çalışma devrede
Off-On	Otomatik kapanma devrede
On-On	Otomatik çalışma otomatik kapanma devrede
Switch 3	Operation
On	Açılırken 2. Komutları almaz
Switch 4	Operation
On	Flaşör 2 sn önce devrede
Switch 5	Operation
On	Fotoselden geçtikten 5sn sonra otomatik kapanma
Switch 6	Operation
On	Fotosel Açılmada da devrede
Switch 7	Operation
On	Kademeli başlama
Switch 8	Operation
On	Yavaş Durma
Switch 9	Operation
On	Elektronik Fren
Switch 10	Operation
On	Elektronik Fren

#### NOTLAR:

##### Switch 8:ON KONUMUNDA

Hızı nominal değerinin% 30'una düşüren Yavaşlama, hareketin sonunda kapının kuvvetini azaltır.

##### Switchs 9 - 10:

Bu fonksiyon aktifken, yavaşlama hızının başlangıcı bu ayara bağlı olduğundan çalışma Süresini (TL) ayarlamalısınız. Trimpotu açılmadan önce yavaşlama 50-70 cm başlayacak şekilde ayarlayın. Yavaşlama fonksiyonu sadece kapının hızını değil, aynı zamanda motorun uyguladığı torku da (% 70) azaltır.

**DİKKAT - Yüksek motor torku gerektiren kapılarda , bu fonksiyonu ayarlamak motoru durdurabilir.**

Dipswitch 9 ve 10'un bir kombinasyonunu ayarlayarak, motor freni prosedürü gerçekleştirilir; kombinasyona göre, frenleme gücünün yoğunluğu, aşağıdaki kurulumlara dayanarak belirlenir.

dip9 off	dip10 off	Elektronik fren yok
dip9 off	dip10 on	Yumuşak Elektronik Fren
dip9 on	dip10 off	Orta seviye Eletronik Fren
dip9 on	dip10 on	Sert Elektronik fren

## Kumanda Tanıtım

\* ROX600 ve ROX1000 in kumanda alıcısı kendi üzerindedir.

- 1) Dipswitchlerin yanındaki L butonuna basıp çekin.
- 2) Kumandanın okutulmak istenilen butonuna 10 saniye boyunca basılı tutun. 3) 10 saniye sonunda elinizi çekin.
- 4) Dipswitchlerin üzerindeki yeşil LED in sönmesini bekleyin. LED söndüğünde kumanda tanıtılmıştır.

## Kumanda Silinmesi

- 1) Dipswitchlerin yanındaki L butonuna basılı tutun sırasıyla;
  - 1a) Dipswitchlerin üzerindeki yeşil LED sabit yanacak elinizi çekmeyin.
  - 1b) Yeşil LED sönecek elinizi çekmeyin.
  - 1c) Arka arkaya 3 kez yanıp sönecek. 3. kez yanmasında elinizi çekin.
  - (3. ışığın sönmesini beklemeysin.)
  - 1d) İşlem doğru yapıldıysa yeşil LED hızlı bir şekilde flash yapacaktır.
  - 1e) Yeşil LEDin tamamen sönmesini bekleyin

## 8- FOTOSEL BAĞLANTISI

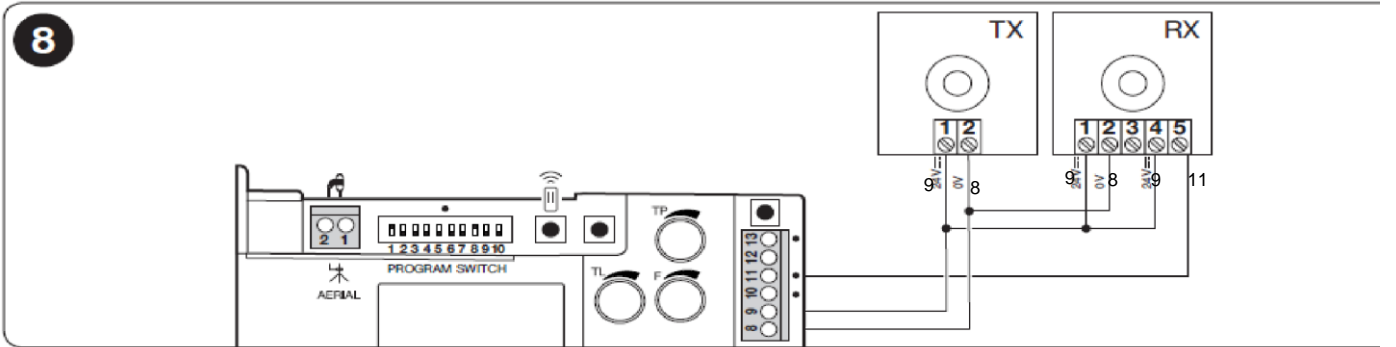

## 9- HARİCİ 24v BAĞLANTI ŞEKLİ

Harici cihazlara güç vermek için cihazı, şekilde gösterildiği gibi kontrol ünitesine bağlayın.

Güç kaynağı voltajı maksimum 100mA akımla 24V +/-% 10'dur

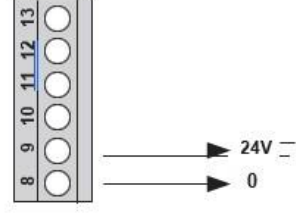

otomatik kapı  
marketim.com